

ΑΝΟΙΓΟ-ΑΝΑΚΛΙΝΟΜΕΝΑ

THERMO
6600 ΟΛΥΜΠΟΣ
SUPER SAFE

THERMO
6600 ΟΛΥΜΠΟΣ
UNIVERSAL CHAMBER

ΜΕ ΠΟΛΥΑΜΙΔΙΟ 24χιλ.

ΚΑΣΕΣ

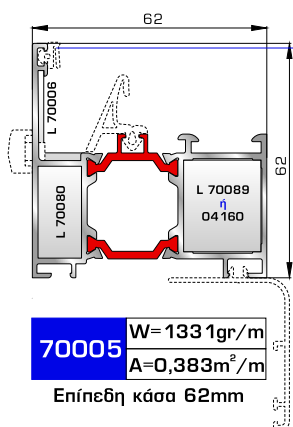

70005 W= 1331gr/m
A=0,383m²/m

Επίπεδη κάσα 62mm

Όταν έχουμε κάσα-υπόθεση χρησιμοποιούμε το 02368
Όταν έχουμε κάσα-φύλλο χρησιμοποιούμε το 02369

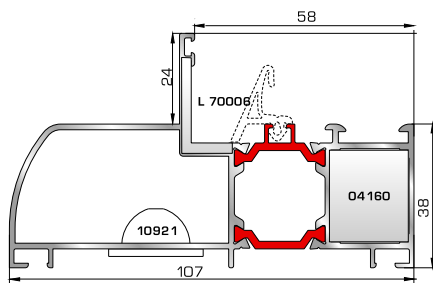

70395 W= 1693gr/m
A=0,644m²/m

Ρονδο κάσα 107mm

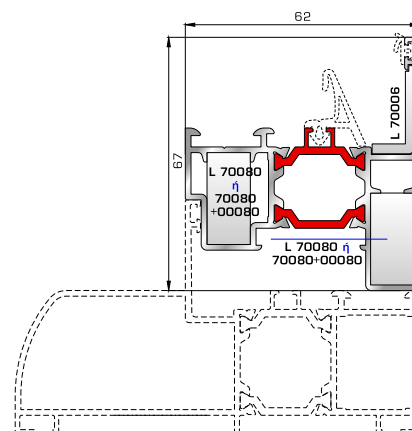

72735 W= 1344gr/m
A=0,367m²/m

Προφίλ αλλαγής κάσας ανοιγόμενης έξω πόρτας εισόδου (για κάσες 70005, 70395)

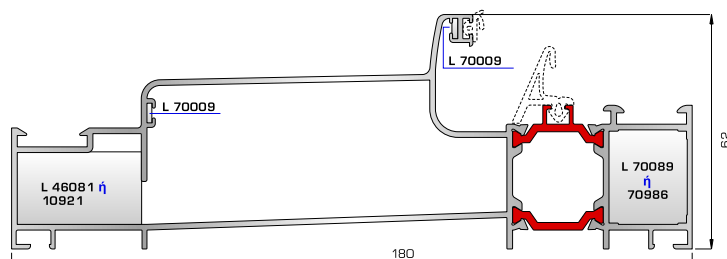

70055 W=2523gr/m
A= 1,235m²/m

Ενιαία θερμομονωτική κάσα 180mm (για φύλλο παντζουριού 46985)

ΦΥΛΛΑ & ΠΡΟΣΘΕΤΟ (ΜΠΙΝΙ) SUPER SAFE

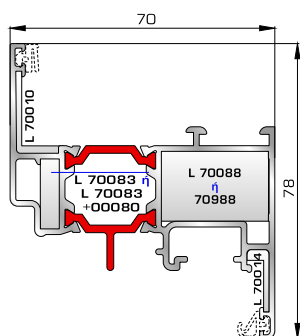

70065 W= 1502gr/m
A=0,451m²/m

Φύλλο υαλοστασίου SUPER SAFE

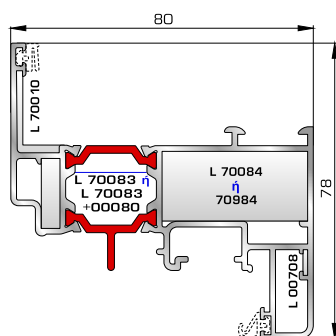

70685 W= 1739gr/m
A=0,472m²/m

Φύλλο υαλοστασίου SUPER SAFE με σωληνωτό φτερό

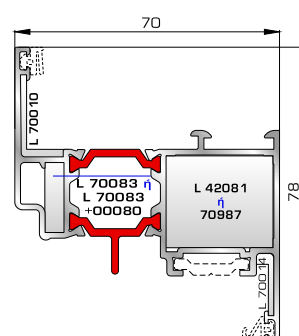

70015 W= 1470gr/m
A=0,431m²/m

Φύλλο υαλοστασίου UNIVERSAL CHAMBER

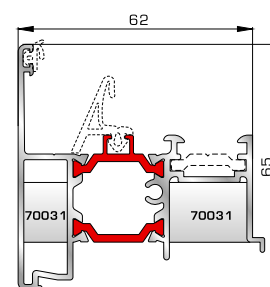

70032 W= 1294gr/m
A=0,420m²/m

Επίπεδο μπινι UNIVERSAL CHAMBER δίφυλλου υαλοστασίου & δίφυλλης πόρτας εισόδου

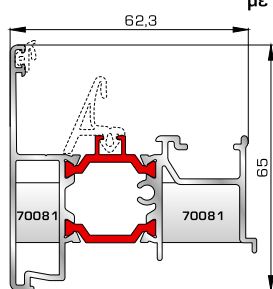

70082 W= 1304gr/m
A=0,420m²/m

Επίπεδο μπινι SUPER SAFE δίφυλλου υαλοστασίου

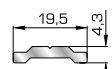

45155 W= 150gr/m
A=0,047m²/m

Λαμάκι μηχανισμού UNIVERSAL CHAMBER

ΦΥΛΛΟ & ΠΡΟΣΘΕΤΟ (ΜΠΙΝΙ) UNIVERSAL CHAMBER

ΠΟΡΤΕΣ ΕΙΣΟΔΟΥ

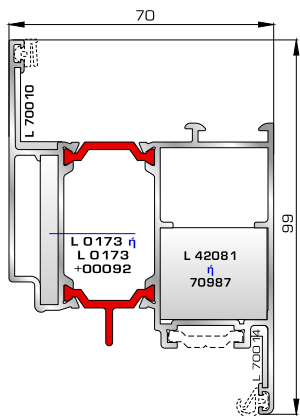

70885 W=1837gr/m
A=0,474m²/m

Φύλλο πόρτας εισόδου
ανοιγόμενης μέσα

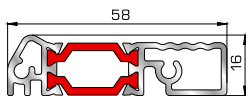

70745 W=812gr/m
A=0,190m²/m

Κατωκάσι πόρτας εισόδου

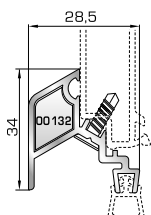

77025 W=478gr/m
A=0,170m²/m

Νεροσταλάκτης ανοιγόμενης
μέσα πόρτας εισόδου

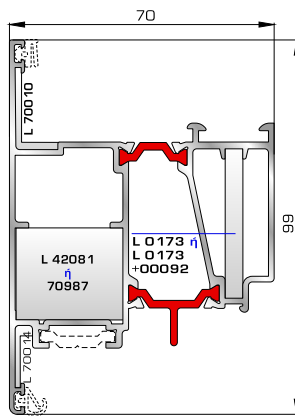

70865 W=1886gr/m
A=0,479m²/m

Φύλλο πόρτας εισόδου
ανοιγόμενης έξω

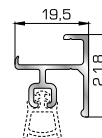

70755 W=214gr/m
A=0,137m²/m

Πρόσθετο προφίλ ανοιγόμενης
έξω πόρτας εισόδου

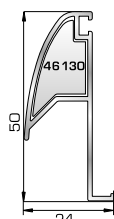

46865 W=391gr/m
A=0,166m²/m

Νεροσταλάκτης ανοιγόμενης
έξω πόρτας εισόδου

ΤΑΦ

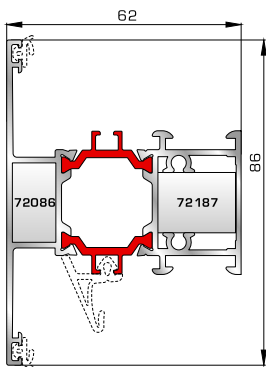

70025 W=1555gr/m
A=0,494m²/m

Ταφ κάσας

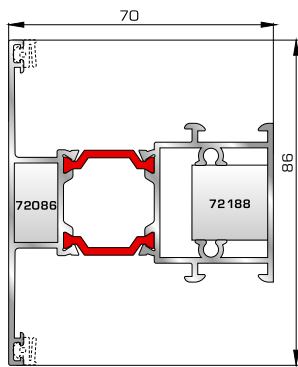

72495 W=1617gr/m
A=0,471m²/m

Ταφ φύλλου

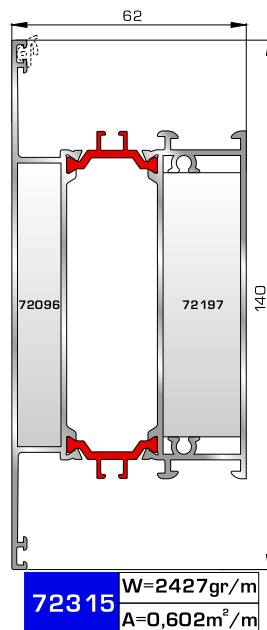

72315 W=2427gr/m
A=0,602m²/m

Μεγάλο ταφ κάσας

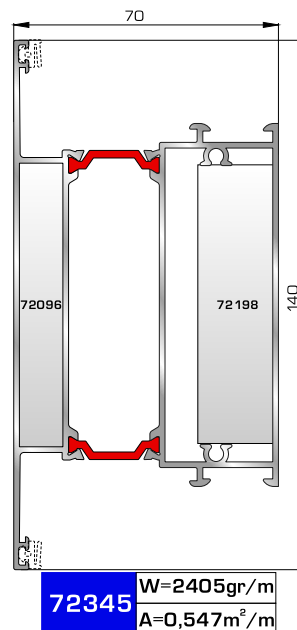

72345 W=2405gr/m
A=0,547m²/m

Μεγάλο ταφ φύλλου

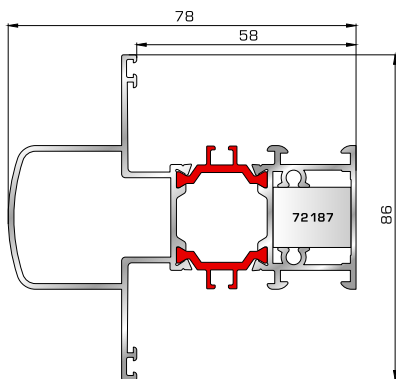

72375 W=1824gr/m
A=0,683m²/m

Κάθετο ταφ κάσας Rondo

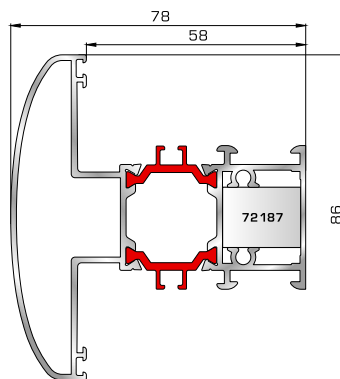

72385 W=1866gr/m
A=0,645m²/m

Οριζόντιο ταφ κάσας Rondo

ΤΑΜΠΛΑΔΕΣ & ΠΡΟΦΙΛ ΕΠΙΚΑΛΥΨΗΣ ΤΑΜΠΛΑΔΩΝ

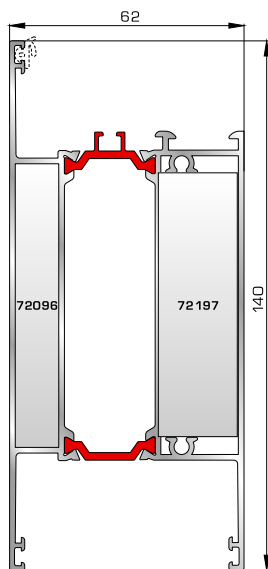

72325 W=2491gr/m
A=0,621m²/m

Ταμπλάς κάσας

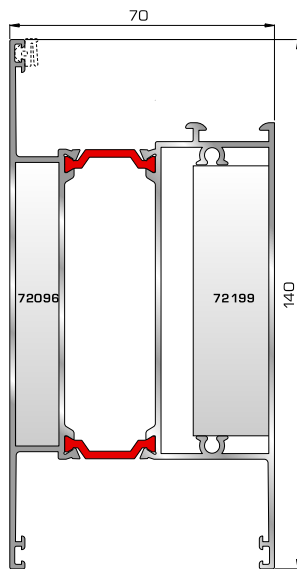

72335 W=2556gr/m
A=0,618m²/m

Ταμπλάς φύλλου

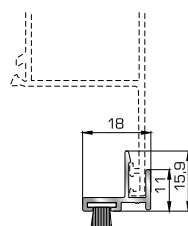

72275 W=156gr/m
A=0,095m²/m

Προφίλ επικάλυψης
(για ταμπλάδες 72325, 72335)

ΓΩΝΙΑΚΗ ΣΥΝΔΕΣΗ

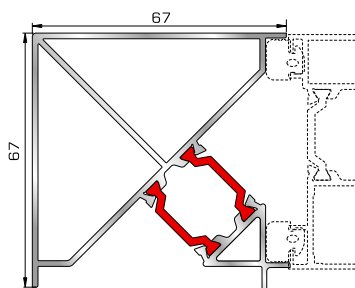

72765 W=1810gr/m
A=0,350m²/m

Προφίλ γωνιακής σύνδεσης 90°

ΑΡΜΟΚΑΛΥΠΤΡΑ (ΠΕΡΒΑΣΙΑ, ΜΠΑΣΚΙΑ)

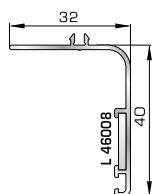

46125 W=271gr/m
A=0,176m²/m

Αρμοκάλυπτρο επίπεδο
βιδωτό 40mm

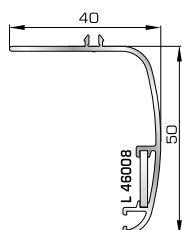

46925 W=371gr/m
A=0,223m²/m

Αρμοκάλυπτρο πομπέ
βιδωτό 50mm

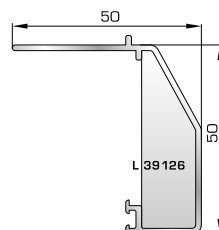

39125 W=493gr/m
A=0,248m²/m

Αρμοκάλυπτρο σπαστό
βιδωτό 50mm

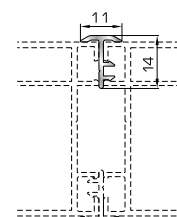

39725 W=89gr/m
A=0,060m²/m

Αρμοκάλυπτρο κουμπωτό
ένωσης δύο κασών

ΚΟΥΜΠΙΑ (ΠΗΧΑΚΙΑ) ΟΡΘΟΓΩΝΙΑ

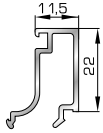

42475 W=255gr/m
A=0,152m²/m

Ορθογώνιο κουμπί 11,5mm

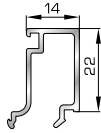

42485 W=259gr/m
A=0,154m²/m

Ορθογώνιο κουμπί 14mm

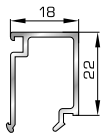

42525 W=267gr/m
A=0,157m²/m

Ορθογώνιο κουμπί 18mm

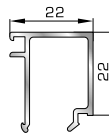

50145 W=281gr/m
A=0,166m²/m

Ορθογώνιο κουμπί 22mm

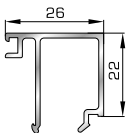

50155 W=311gr/m
A=0,181m²/m

Ορθογώνιο κουμπί 26mm

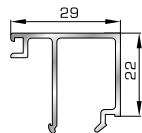

72515 W=321gr/m
A=0,188m²/m

Ορθογώνιο κουμπί 29mm

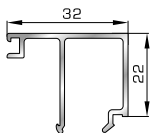

72525 W=332gr/m
A=0,194m²/m

Ορθογώνιο κουμπί 32mm

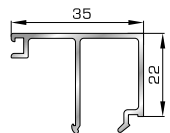

72535 W=343gr/m
A=0,200m²/m

Ορθογώνιο κουμπί 35mm

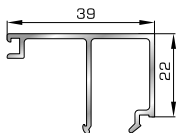

72545 W=357gr/m
A=0,208m²/m

Ορθογώνιο κουμπί 39mm

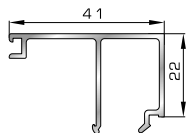

72555 W=364gr/m
A=0,212m²/m

Ορθογώνιο κουμπί 41mm

ΚΟΥΜΠΙΑ (ΠΗΧΑΚΙΑ) ΠΟΜΠΕ

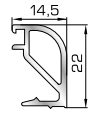

45805 W=257gr/m
A=0,091m²/m

Πομπέ κουμπί 14,5 mm με κλίσις

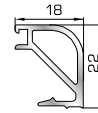

56435 W=280gr/m
A=0,097m²/m

Πομπέ κουμπί 18mm με κλίσις

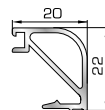

45825 W=282gr/m
A=0,105m²/m

Πομπέ κουμπί 20mm με κλίσις

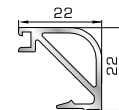

56445 W=319gr/m
A=0,109m²/m

Πομπέ κουμπί 22mm με κλίσις

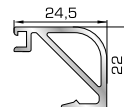

56245 W=330gr/m
A=0,117m²/m

Πομπέ κουμπί 24,5mm με κλίσις

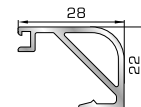

56246 W=344gr/m
A=0,124m²/m

Πομπέ κουμπί με 28mm κλίσις

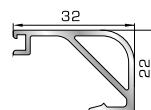

67085 W=362gr/m
A=0,132m²/m

Πομπέ κουμπί 32mm με κλίσις

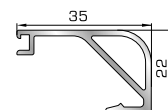

67095 W=374gr/m
A=0,140m²/m

Πομπέ κουμπί 35mm με κλίσις

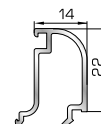

72575 W=247gr/m
A=0,147m²/m

Πομπέ κουμπί 14mm κουμπωτό

ΕΛΑΣΤΙΚΑ (ΣΦΗΝΕΣ) ΚΟΥΜΠΙΩΝ

16280



Σφρήνα υάλωσης 1,5mm
(από EPDM Μαύρο)

02695



Σφρήνα υάλωσης 2,5mm
(από EPDM Μαύρο)

02690



Σφρήνα υάλωσης 3mm
(από EPDM Μαύρο)

02691



Σφρήνα υάλωσης 4mm
(από EPDM Μαύρο)

02730



































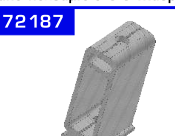

Σφρήνα υάλωσης 5mm
(από EPDM Μαύρο)

21760













Σφρήνα υάλωσης 6mm
(από EPDM Μαύρο)

ΕΞΑΡΤΗΜΑΤΑ

ΓΩΝΙΕΣ ΣΥΝΔΕΣΗΣ ΓΙΑ ΓΩΝΙΑΣΤΡΑ	42081  Γωνία σύνδεσης (από προφίλ αλουμινίου)	46081  Γωνία σύνδεσης (από προφίλ αλουμινίου)	70080  Γωνία σύνδεσης (από προφίλ αλουμινίου)	70083  Γωνία σύνδεσης (από προφίλ αλουμινίου)	70084  Γωνία σύνδεσης (από προφίλ αλουμινίου)	70088  Γωνία σύνδεσης (από προφίλ αλουμινίου)		
	70089  Γωνία σύνδεσης (από προφίλ αλουμινίου)	00173  Γωνία σύνδεσης (από Ζάμακ)	ΑΡΘΡΩΤΕΣ ΓΩΝΙΕΣ ΣΥΝΔΕΣΗΣ	04160  Αρθρωτή γωνία σύνδεσης (από προφίλ αλουμινίου)	70984  Αρθρωτή γωνία σύνδεσης (από προφίλ αλουμινίου)	70986  Αρθρωτή γωνία σύνδεσης (από προφίλ αλουμινίου)	70987  Αρθρωτή γωνία σύνδεσης (από προφίλ αλουμινίου)	
70988  Αρθρωτή γωνία σύνδεσης (από προφίλ αλουμινίου)	10921  Αρθρωτή γωνία σύνδεσης (από ανοξείδωτο ατσάλι)	00080  Πείρος (από Ζάμακ)		00092  Πείρος (από Ζάμακ)	ΓΩΝΙΕΣ ΕΠΙΠΕΔΟΤΗΤΑΣ	00708  Γωνία επιπεδότητος (από ανοξείδωτο ατσάλι)	39126  Γωνία επιπεδότητος (από πολυαμιδιο 6.6 Μαύρο)	
46008  Γωνία επιπεδότητος (από προφίλ αλουμινίου)	70006  Γωνία επιπεδότητος (από προφίλ αλουμινίου)	70009  Γωνία επιπεδότητος (από ανοξείδωτο ατσάλι)	70010  Γωνία επιπεδότητος (από πολυαμιδιο 6.6 Μαύρο)	ΕΞΑΡΤΗΜΑΤΑ ΣΥΝΔΕΣΗΣ ΤΑΦ & ΤΑΜΠΛΑ		70014  Γωνία επιπεδότητος (από πολυαμιδιο 6.6 Μαύρο)	72086  Εξάρτημα σύνδεσης ταφ (από προφίλ αλουμινίου)	
72096  Εξάρτημα σύνδεσης ταφ & ταμπλά (από προφίλ αλουμινίου)	72187  Εξάρτημα σύνδεσης ταφ (από προφίλ αλουμινίου)	72188  Εξάρτημα σύνδεσης ταφ (από προφίλ αλουμινίου)	72197  Εξάρτημα σύνδεσης ταφ & ταμπλά (από προφίλ αλουμινίου)		72198  Εξάρτημα σύνδεσης ταφ (από προφίλ αλουμινίου)	72199  Εξάρτημα σύνδεσης ταμπλά (από προφίλ αλουμινίου)		
ΤΑΠΕΣ ΓΙΑ ΜΠΙΝΙ	70031  Τάπα για μπινί 70032 (από πολυαμιδιο 6.6 Μαύρο)	70081  Τάπα για μπινί 70082 (από πολυαμιδιο 6.6 Μαύρο)	ΤΑΠΕΣ	00094  Τάπα οπής απορροής (από πλαστικό Άσπρο, Μαύρο)	00132  Τάπα νεροσταλάκτη (από πολυαμιδιο 6.6 Άσπρο, Μαύρο)	46130  Τάπα νεροσταλάκτη (από πολυαμιδιο 6.6 Μαύρο)	ΚΛΙΠ ΚΟΥΜΠΙΣ	76029  Κλιπ για πομπέ κουμπιά (από πολυαμιδιο 6.6 Μαύρο)

ΕΛΑΣΤΙΚΑ & ΒΟΥΡΤΣΑΚΙΑ

02368  Ελαστικό στεγάνωσης (από EPDM Μαύρο)	02369  Ελαστικό στεγάνωσης (από EPDM Μαύρο)	16269  Ελαστικό στεγάνωσης (από EPDM Μαύρο)	07048  Ελαστική γωνία στεγάνωσης (από EPDM Μαύρο)	70016  Ελαστικό για προφίλ 77025 (από EPDM Μαύρο)	70201  Κεντρικό ελαστικό στεγάνωσης (από EPDM Μαύρο)
39066  Βουρτσάκι 6mm (από πολυπροπυλένιο)	39068  Βουρτσάκι 8mm (από πολυπροπυλένιο)	39012  Βουρτσάκι 12mm (από πολυπροπυλένιο)	39618  Βουρτσάκι 18mm (από πολυπροπυλένιο)	39088  Βουρτσάκι 8mm με μεμβράνη (από πολυπροπυλένιο)	



6,5 χλμ. Θεσ/νίκης - Καλοχωρίου
Τηλ: 2310 565 150
Fax: 2310 565 151
e-mail: alustar@alustar.gr
www.alustar.gr



ISO 9001:2008
ΤΥΝΗΛΙΑΣ



ΕΛΑΟΤ
ISO 14001



Qualanod