

ΑΝΟΙΓΟ-ΑΝΑΚΛΙΝΟΜΕΝΑ

5700 IONIO
SUPER SAFE
&
5700 IONIO
UNIVERSAL CHAMBER

ΚΑΣΕΣ

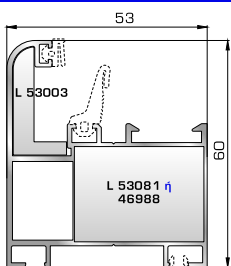

53395 W=1056gr/m
A=0,369m²/m
Πομπέ κάσα 53mm

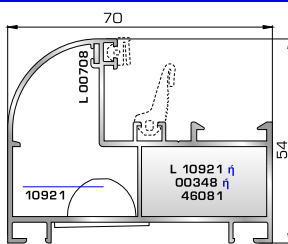

46965 W=1121gr/m
A=0,355m²/m
Πομπέ κάσα 70mm

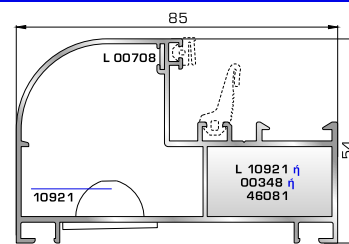

46585 W=1244gr/m
A=0,384m²/m
Πομπέ κάσα 85mm

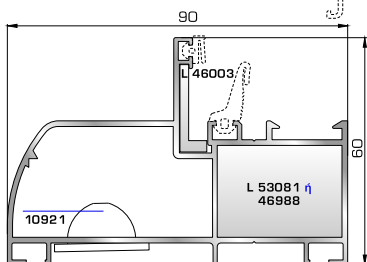

53595 W=1354gr/m
A=0,429m²/m
Ρονδο κάσα 90mm

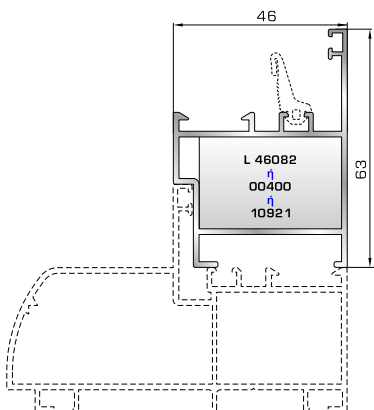

53205 W=891gr/m
A=0,317m²/m

Προφίλ αλλαγής κάσας
ανοιγόμενης έξω πόρτας εισόδου
(για κάσες 53395, 46965,
46585, 53595)

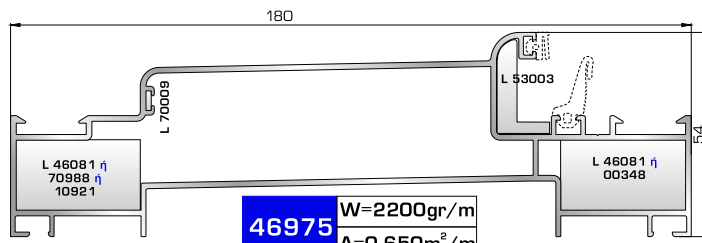

46975 W=2200gr/m
A=0,650m²/m

Ενιαία κάσα 180mm
(για φύλλο παντζουριού 46985)

**ΦΥΛΛΟ & ΠΡΟΣΘΕΤΑ (ΜΠΙΝΙ)
SUPER SAFE**

**ΦΥΛΛΑ & ΠΡΟΣΘΕΤΑ (ΜΠΙΝΙ)
UNIVERSAL CHAMBER**

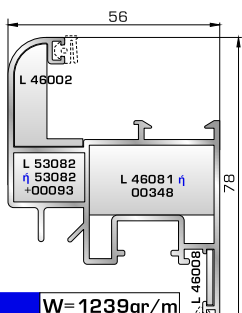

53365 W=1239gr/m
A=0,423m²/m

Φύλλο υαλοστασίου
SUPER SAFE

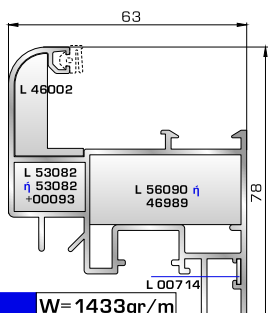

53375 W=1433gr/m
A=0,429m²/m

Φύλλο υαλοστασίου SUPER
SAFE με σωληνωτό φτερό

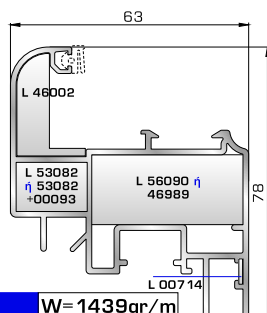

53385 W=1439gr/m
A=0,427m²/m

Φύλλο υαλοστασίου SUPER
SAFE με σωληνωτό φτερό
(εσοχή στο κόμπωμα)

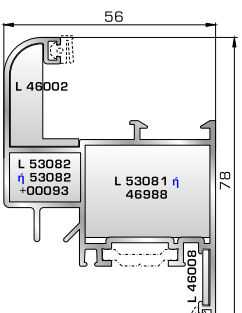

53315 W=1216gr/m
A=0,429m²/m

Φύλλο υαλοστασίου
UNIVERSAL CHAMBER

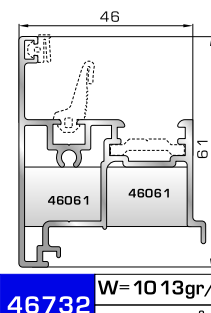

46732 W=1013gr/m
A=0,348m²/m

Επίπεδο μπινι UNIVERSAL
CHAMBER δίφυλλου
υαλοστασίου & δίφυλλης
πόρτας εισόδου & δίφυλλου
ανοιγόμενου παντζουριού

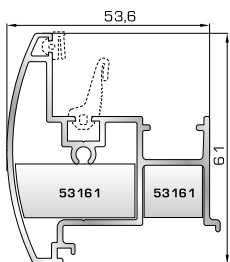

53162 W=1049gr/m
A=0,328m²/m

Πομπέ μπινι SUPER SAFE
δίφυλλου υαλοστασίου

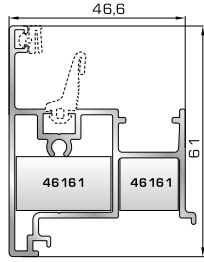

46832 W=978gr/m
A=0,362m²/m

Επίπεδο μπινι SUPER SAFE
δίφυλλου υαλοστασίου

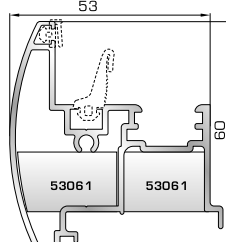

53062 W=1085gr/m
A=0,348m²/m

Πομπέ μπινι UNIVERSAL
CHAMBER δίφυλλου
υαλοστασίου & δίφυλλης
πόρτας εισόδου

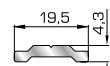

45155 W=150gr/m
A=0,047m²/m

Λαμάκι μηχανισμού
UNIVERSAL CHAMBER

ALUSTAR 5700 SUPER SAFE & 5700 UNIVERSAL CHAMBER

ΠΟΡΤΕΣ ΕΙΣΟΔΟΥ

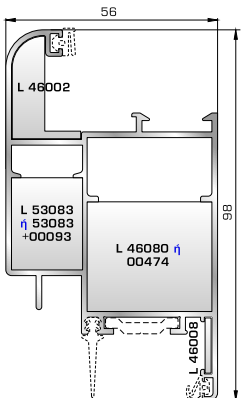

53115 W=1435gr/m
A=0,455m²/m

Φύλλο πόρτας εισόδου ανοιγόμενης μέσα

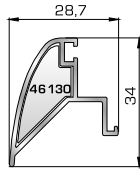

46485 W=338gr/m
A=0,137m²/m

Νεροσταλάκτης ανοιγόμενης μέσα πόρτας εισόδου

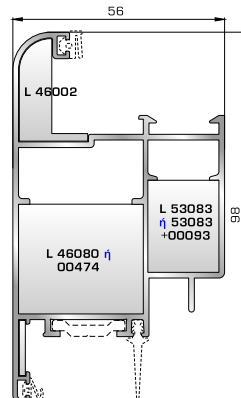

53215 W=1442gr/m
A=0,454m²/m

Φύλλο πόρτας εισόδου ανοιγόμενης έξω

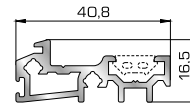

45495 W=512gr/m
A=0,178m²/m

Κατωκάσι πόρτας εισόδου

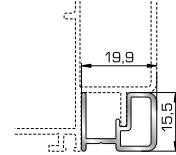

46495 W=527gr/m
A=0,103m²/m

Πρόσθετο προφίλ ανοιγόμενης έξω πόρτας εισόδου (για φύλλο 53215)

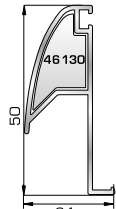

46865 W=391gr/m
A=0,166m²/m

Νεροσταλάκτης ανοιγόμενης έξω πόρτας εισόδου

ΤΑΦ

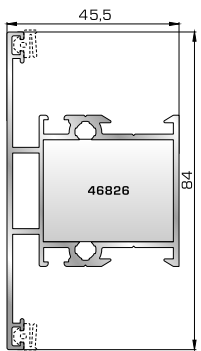

46825 W=1164gr/m
A=0,392m²/m

Ταφ κάσας/φύλλου

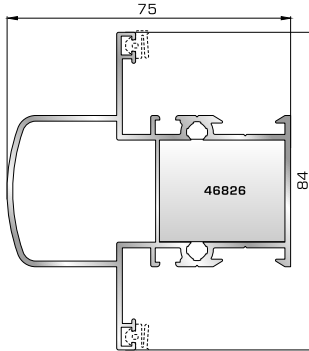

53525 W=1405gr/m
A=0,433m²/m

Κάθετο ταφ κάσας Rondo

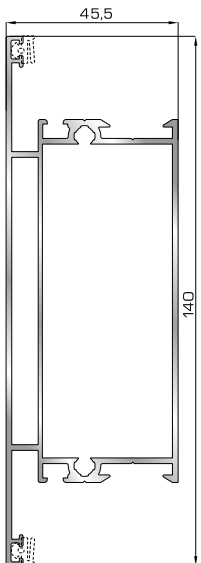

53735 W=1784gr/m
A=0,504m²/m

Μεγάλο ταφ κάσας/φύλλου

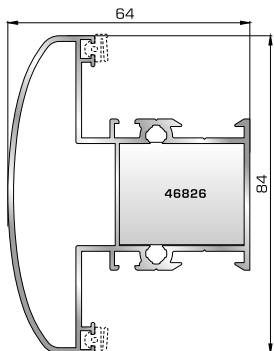

53545 W=1464gr/m
A=0,403m²/m

Οριζόντιο ταφ κάσας Rondo

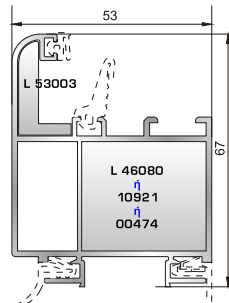

53005 W=1167gr/m
A=0,394m²/m

Πομπέ κάσα 53mm περιστρεφόμενου

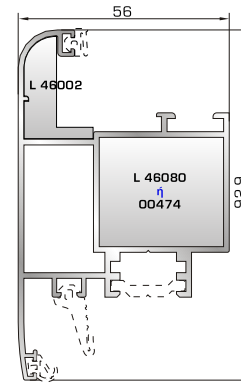

46565 W=1425gr/m
A=0,466m²/m

Φύλλο περιστρεφόμενου

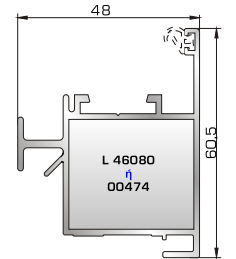

46555 W=929gr/m
A=0,317m²/m

Προφίλ αλλαγής περιστρεφόμενου

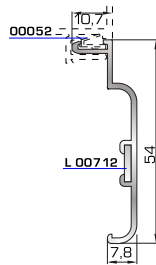

45845 W=319gr/m
A=0,174m²/m

Αρμολάπτερο κομπωτό 48mm περιστρεφόμενου

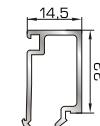

45085 W=239gr/m
A=0,141m²/m

Ορθογώνιο κομπή 14,5mm περιστρεφόμενου



02877
Ελαστικό αρμολάπτερο (από EPDM Μαύρο)

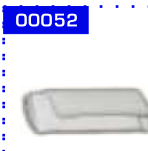

00052
Κλιπ κομπωτού αρμολάπτερου



00712
Γωνία επιπεδοτήτας

ΠΡΟΦΙΛ ΠΕΡΙΣΤΡΕΦΟΜΕΝΩΝ

ΤΑΜΠΛΑΔΕΣ & ΠΡΟΣΘΕΤΑ ΤΑΜΠΛΑΔΩΝ

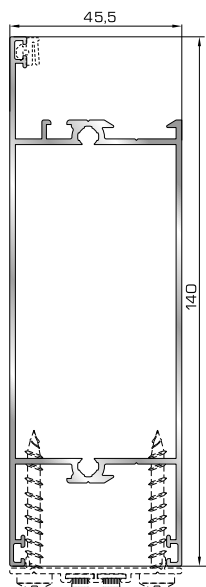

53745 W=1607gr/m
A=0,533m²/m

Ταμπλάς κάσας/φύλλου

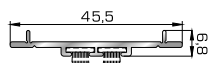

53732 W=230gr/m
A=0,131m²/m

Προφίλ επικάλυψης
45,5mm
(για ταμπλά 53745)

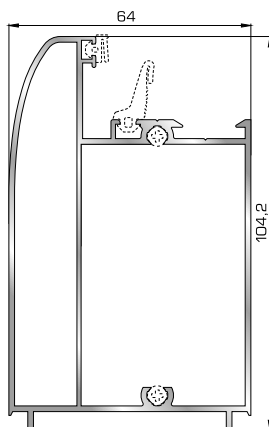

53535 W=1704gr/m
A=0,403m²/m

Ταμπλάς κάσας Rondo

ΠΡΟΦΙΛ ΡΑΜΠΟΤΕ ΠΛΗΡΩΣΗΣ ΠΟΡΤΩΝ ΕΙΣΟΔΟΥ

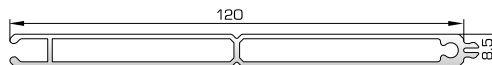

30 1160 W=912gr/m
A=0,291m²/m

Προφίλ ραμποτέ λεπτό 8,5mm

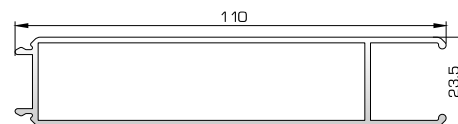

30 1161 W=1095gr/m
A=0,325m²/m

Προφίλ ραμποτέ χοντρό 23,5mm

ΠΡΟΦΙΛ ΜΕΤΑΤΡΟΠΗΣ ΣΕ ΣΥΡΟΜΕΝΟ

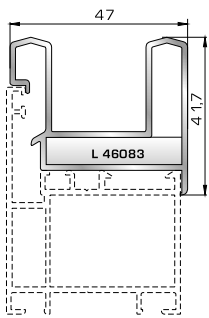

64035 W=795gr/m
A=0,258m²/m

Προφίλ αλλαγής κάσας σε διπλό οδηγό συρόμενο

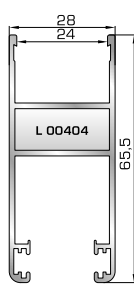

82345 W=798gr/m
A=0,258m²/m

Φύλλο συρόμενο υαλοστασίου/παντζουριού

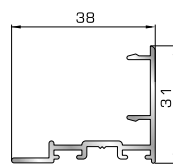

82365 W=329gr/m
A=0,258m²/m

Άγκιστρο συρόμενο φύλλου

ΓΩΝΙΑΚΕΣ ΣΥΝΔΕΣΕΙΣ

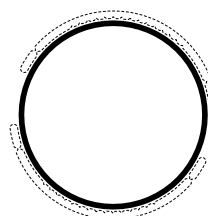

56500

Πλαστικό προφίλ γωνιακής σύνδεσης μεταβαλλόμενης γωνίας

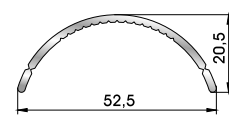

45735 W=353gr/m
A=0,149m²/m

Ημικυκλικό προφίλ γωνιακής σύνδεσης μεταβαλλόμενης γωνίας

ΑΡΜΟΚΑΛΥΠΤΡΑ (ΠΕΡΒΑΣΙΑ, ΜΠΑΣΚΙΑ)

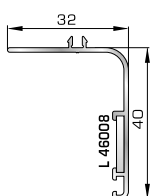

46 125 W=271gr/m
A=0,176m²/m

Αρμοκάλυπτρο επίπεδο βιδωτό 40mm

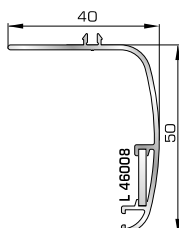

46925 W=371gr/m
A=0,223m²/m

Αρμοκάλυπτρο πομπέ βιδωτό 50mm

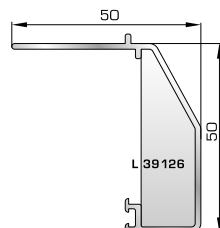

39 125 W=493gr/m
A=0,248m²/m

Αρμοκάλυπτρο σπαστό βιδωτό 50mm

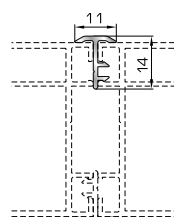

39725 W=89gr/m
A=0,060m²/m

Αρμοκάλυπτρο κουμπωτό ένωσης δύο κασών

ΑΡΜΟΚΑΛΥΠΤΡΑ ΓΩΝΙΑΚΗΣ ΣΥΝΔΕΣΗΣ

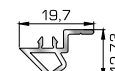

53275 W=146gr/m
A=0,070m²/m

Μέσα αρμοκάλυπτρο γωνιακής σύνδεσης μεταβαλλόμενης γωνίας

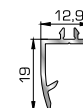

53285 W=121gr/m
A=0,081m²/m

Έξω αρμοκάλυπτρο γωνιακής σύνδεσης μεταβαλλόμενης γωνίας

ALUSTAR 5700 SUPER SAFE & 5700 UNIVERSAL CHAMBER

ΚΟΥΜΠΙΑ (ΠΗΧΑΚΙΑ) ΟΡΘΟΓΩΝΙΑ

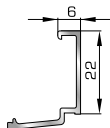

39325 W=167gr/m
A=0,101m²/m

Ορθογώνιο κουμπί 6mm

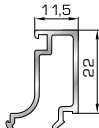

42475 W=255gr/m
A=0,152m²/m

Ορθογώνιο κουμπί 11,5mm

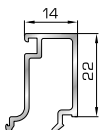

42485 W=259gr/m
A=0,154m²/m

Ορθογώνιο κουμπί 14mm

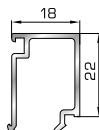

42525 W=267gr/m
A=0,157m²/m

Ορθογώνιο κουμπί 18mm

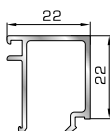

50145 W=281gr/m
A=0,166m²/m

Ορθογώνιο κουμπί 22mm

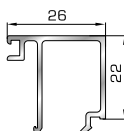

50155 W=311gr/m
A=0,181m²/m

Ορθογώνιο κουμπί 26mm

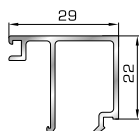

72515 W=321gr/m
A=0,188m²/m

Ορθογώνιο κουμπί 29mm

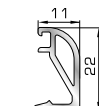

53645 W=232gr/m
A=0,085m²/m

Πομπέ κουμπί 11mm με κλίσης

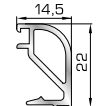

45805 W=257gr/m
A=0,091m²/m

Πομπέ κουμπί 14,5mm με κλίσης

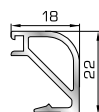

56435 W=280gr/m
A=0,097m²/m

Πομπέ κουμπί 18mm με κλίσης

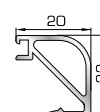

45825 W=282gr/m
A=0,105m²/m

Πομπέ κουμπί 20mm με κλίσης

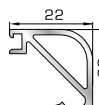

56445 W=319gr/m
A=0,109m²/m

Πομπέ κουμπί 22mm με κλίσης

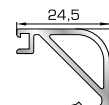

56245 W=330gr/m
A=0,117m²/m

Πομπέ κουμπί 24,5mm με κλίσης

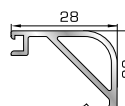

56246 W=344gr/m
A=0,124m²/m

Πομπέ κουμπί 28mm με κλίσης

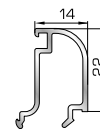

72575 W=247gr/m
A=0,147m²/m

Πομπέ κουμπί 14mm κουμπωτό

ΕΛΑΣΤΙΚΑ (ΣΦΗΝΕΣ) ΚΟΥΜΠΙΩΝ

16280



Σφήνα υάλωσης 1,5mm
(από EPDM Μαύρο)

02695



Σφήνα υάλωσης 2,5mm
(από EPDM Μαύρο)

02690



Σφήνα υάλωσης 3mm
(από EPDM Μαύρο)

02691



Σφήνα υάλωσης 4mm
(από EPDM Μαύρο)

02730





























Σφήνα υάλωσης 5mm
(από EPDM Μαύρο)

21760













Σφήνα υάλωσης 6mm
(από EPDM Μαύρο)

ΕΞΑΡΤΗΜΑΤΑ

ΓΩΝΙΕΣ ΣΥΝΔΕΣΗΣ ΓΙΑ ΓΩΝΙΑΣΤΡΑ	46080  Γωνία σύνδεσης (από προφίλ αλουμινίου)	46081  Γωνία σύνδεσης (από προφίλ αλουμινίου)	46082  Γωνία σύνδεσης (από προφίλ αλουμινίου)	46083  Γωνία σύνδεσης (από προφίλ αλουμινίου)	53081  Γωνία σύνδεσης (από προφίλ αλουμινίου)	53082  Γωνία σύνδεσης (από προφίλ αλουμινίου)
	53083  Γωνία σύνδεσης (από προφίλ αλουμινίου)	56090  Γωνία σύνδεσης (από προφίλ αλουμινίου)	ΑΡΘΡΩΤΕΣ ΓΩΝΙΕΣ ΣΥΝΔΕΣΗΣ	00348  Αρθρωτή γωνία σύνδεσης (από χυτοπρεσαριστό αλουμίνιο)	00400  Αρθρωτή γωνία σύνδεσης (από χυτοπρεσαριστό αλουμίνιο)	00404  Αρθρωτή γωνία σύνδεσης (από χυτοπρεσαριστό αλουμίνιο)
46988  Αρθρωτή γωνία σύνδεσης (από προφίλ αλουμινίου)	46989  Αρθρωτή γωνία σύνδεσης (από προφίλ αλουμινίου)	70988  Αρθρωτή γωνία σύνδεσης (από προφίλ αλουμινίου)		10921  Αρθρωτή γωνία σύνδεσης (από ανοξείδωτο ατσάλι)	00093  Πείρος (από Ζάμακ)	ΓΩΝΙΕΣ ΕΠΙΠΕΔΟΤΗΤΑΣ
00714  Γωνία επιπεδότητας (από ανοξείδωτο ατσάλι)	39126  Γωνία επιπεδότητας (από πολυαμίδιο 6.6 Μαύρο)	46002  Γωνία επιπεδότητας (από πολυαμίδιο 6.6 Μαύρο)	46003  Γωνία επιπεδότητας (από πολυαμίδιο 6.6 Μαύρο)	46008  Γωνία επιπεδότητας (από πολυαμίδιο 6.6 Μαύρο)	53003  Γωνία επιπεδότητας (από πολυαμίδιο 6.6 Μαύρο)	
70009  Γωνία επιπεδότητας (από ανοξείδωτο ατσάλι)	ΕΞΑΡΤΗΜΑ ΣΥΝΔΕΣΗΣ ΤΑΦ	46826  Εξάρτημα σύνδεσης ταφ (από προφίλ αλουμινίου)	ΤΑΠΕΣ ΓΙΑ ΜΠΙΝΙ	46061  Τάπα για μπινί (από πολυαμίδιο 6.6 Μαύρο)	46161  Τάπα για μπινί (από πολυαμίδιο 6.6 Μαύρο)	53061  Τάπα για μπινί (από πολυαμίδιο 6.6 Μαύρο)
53161  Τάπα για μπινί (από πολυαμίδιο 6.6 Μαύρο)		ΤΑΠΕΣ		00094  Τάπα οπής απορροής (από πλαστικό Άσπρο, Μαύρο)	46130  Τάπα νεροσταλάκτη (από πολυαμίδιο 6.6 Μαύρο)	ΚΛΙΠ ΚΟΥΜΠΙΛΙΑΝ

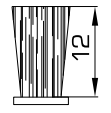
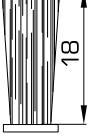
ΕΛΑΣΤΙΚΑ & ΒΟΥΡΤΣΑΚΙΑ

02330  Ελαστικό για προφίλ 45495 (από EPDM Μαύρο)	02368  Ελαστικό στεγάνωσης (από EPDM Μαύρο)	02261  Κεντρικό ελαστικό στεγάνωσης (από EPDM Μαύρο)	04147  Γωνία κεντρικού ελαστικού (από EPDM Μαύρο)	16269  Ελαστικό στεγάνωσης (από EPDM Μαύρο)	46010  Ελαστικό πόρτας (από EPDM Μαύρο)	39066  Βουρτσάκι 6mm (από πολυπροπυλένιο)
39068  Βουρτσάκι 8mm (από πολυπροπυλένιο)	39012  Βουρτσάκι 12mm (από πολυπροπυλένιο)	39618  Βουρτσάκι 18mm (από πολυπροπυλένιο)	39088  Βουρτσάκι 8mm με μεμβράνη (από πολυπροπυλένιο)			



6,5 χλμ. Θεσ/νίκης - Καλοχωρίου
 Τηλ: 2310 565 150
 Fax: 2310 565 151
 e-mail: alustar@alustar.gr
 www.alustar.gr



ISO 9001:2008
ΤΥΝΗΛΛΑΣ



ΕΛΑΟΤ
 ISO 14001

